

ICOM[®]

BRUKSANVISNING

VHF MARINRADIO
IC-M71



Icom Inc.

I HÄNDELSE AV NÖD

Om ni behöver assistans, kontakta kuststation på kanal 16.

Ex kontakta kustbevakningen på kanal 16.

Kanal 16

1. "MAYDAY MAYDAY MAYDAY"
2. "DETTA ÄR.....(Båtens namn)"
3. DIN ANROPSIGNAL eller annan IDENTIFIKATION.....
4. "POSITIONEN ÄR....."
5. Meddela hur stort behovet av hjälp är, vad som behövs.....
6. Ge all information som kan tänkas behövas för situationen....

REKOMMENDATIONER

Om radion kommer i kontakt med saltvatten rekommenderar vi att den tvättas av i rent vatten för att förhindra att saltvattnet kristalliserar sig.



FÖRORD

Tack för att ni valde en Icomprodukt!
IC-M71 marinradio är konstruerad med Icoms höga krav på kvalitet och användarvänlighet. Med rätt hantering kommer denna produkt att ge dig årtal av problemfri användning.

VIKTIGT

LÄS ALLA INSTRUKTIONER noga i sin helhet innan du börjar använda radion.

SPARA DENNA INSTRUKTIONSBOK - den innehåller viktiga säkerhets- och handhavandebeskrivningar för Icom IC-M71.

VI RESERVERAR oss för eventuella tryckfel och/eller felskrivningar i bruksanvisningen.

FÖRKLARINGAR

FRAS	DEFINITION
 VARNING	Om försiktighet inte iakttages kan personskador t.ex. p.g.a. elchocker uppstå.
SE UPP	Skador på utrustningen kan inträffa.
OBSERVERA	Ingen omedelbar fara för utrustningen men kan orsaka oönskade effekter.

EGENSKAPER

Vattensäker konstruktion

IC-M71 är byggd för att klara den hårda marina miljön. Även om IC-M71 tappas i vattnet skyddas den tack vare sin vattentätthet* från att skadas.

* Jämförbar med JIS vattensäkerhetsgrad 8 eller IPX8 i den motsvarande internationella standarden IEC 60529 (2001).
(1,5 m djup i 30 minuter)

Dual- och triwatch

Dualwatch passar kanal 16 när du tar emot en annan kanal. Triwatch passar både kanal 16 och anropskanalen när du tar emot en annan kanal. Se sid 15 för detaljer.

Stort, lättläst LCD-display

Med en storlek på 22,5 (h) x 31,5 (b) mm, är IC-M71's funktionsdisplay lättläst och ger en snabb översikt av aktuella inställningar. Bakgrundsbelysning och kontrast kan justeras.

Enkel användning

Volymratten är placerad på radions topp och kanal-tangenterna återfinns på framsidan. Detta innebär att man kan hantera stationen med en hand.

VARNINGAR

⚠ **SE TILL** att antennen och batteriet sitter fast ordentligt på stationen och att de är torra innan de sätts på. Om apparatens inre utsätts för fukt kan detta orsaka svåra skador.

⚠ **UNDVIK** att hålla antennen nära kroppen (speciellt ansikte och ögon) vid sändning. Sändningskvaliteten blir bäst om mikrofonen är 5-10 cm från munnen. Stationen ska om möjligt hållas vertikalt.

⚠ **ANVÄND INTE** radion närmare fartygskompassen än 1 meter.

LADDA ALDRIG batteriet på annat sätt än som beskrivs i denna bruksanvisning.

UNDVIK att utsätta stationen för direkt solsken (mer än +55°C) eller kyla (lägre än -15°C) under längre tid.

TÄNK PÅ! IC-M71 är vattensäker enligt JIS vattensäkerhet specifikation grad 8 (1,5 meters djup i 30 minuter). Men om radion varit utsatt för hårdare slag kan packningar på radion eller dyligt bli skadade så att radion förlorar sitt vattenskydd.

INNEHÅLLSFÖRTECKNING

I HÄNDELSE AV NÖD	i
REKOMMENDATIONER	i
FÖRORD	ii
VIKTIGT	ii
FÖRKLARINGAR	ii
EGENSKAPER	ii
VARNINGAR	iii
INNEHÅLLSFÖRTECKNING	iv
1 MEDFÖLJANDE TILLBEHÖR OCH FASTSÄTTNING 1-2	
2 MANÖVERBESKRIVNING	3-5
■ Front, topp och radions sidor	3-4
■ Funktionsdisplay	4-5
3 GRUNDFUNKTIONER	7-12
■ Kanalval	7
■ Mottagning och sändning	8
■ Programmering av anropskanal	9
■ Knappplåsfunktion	9
■ Monitor/lyssningsfunktion	9
■ Justering av brusspärren	10
■ Automatisk displaybelysning	10
■ Talstyrningsfunktion (VOX)	11
■ AquaQuake - vattenrensning	11
■ Kanalbenämning	11-12
4 SÖKFUNKTIONER	13-12
■ Olika typer av sökning	11
■ Ställ in "TAG"-kanaler	12
■ Starta en sökning	12
5 DUAL- OCH TRIWATCH	15
■ Beskrivning	15
■ Användning	15
6 SET-LÄGE	17-21
■ Programmering i SET-läge	17
■ SET-funktioner	18-21
7 BATTERILADDNING	22-25
■ Batteriladdning	22
■ Varningar	22
■ Medlevererad laddare	23
■ Andra batteriladdare (tillval)	24-25
8 ROTERANDE BÄLTESKLIPS MB-86 (TILLBEHÖR) .	26
■ Fastsättning - losstagning	26
9 MONOFON (TILLBEHÖR)	27
■ Beskrivning HM-125	27
■ Fastsättning	27
10 FELSÖKNINGSGUIDE	32
11 LISTA ÖVER MARINKANALER	27
12 TEKNISKA DATA	28
13 TILLBEHÖR	29
14 CE	29
15 ANTECKNINGAR	33
16 BOKSTAVERING	34

MEDFÖLJANDE TILLBEHÖR OCH FASTSÄTTNING

◇ Medföljande tillbehör

Följande ingår vid leverans:	Antal
① Handlovsrem	1
② Batteriladdare (BC-166)	1
③ Skruvar till BC-150 (M3,5 x 20)	2
④ Bältesklips (MB-103)	1
⑤ AC-adapter (BC-147E)*	1
⑥ Batteri (BP-245)	1
⑦ Antenn FA-S64V	1

*Ingår inte med vissa modeller

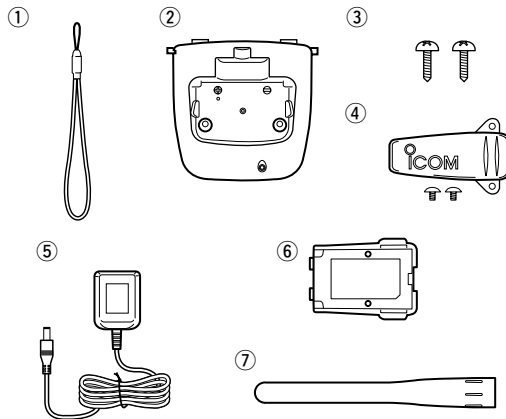

◇ Antenn

Anslut den medföljande antennen till antennuttaget.

VARNING: Sändning utan antenn kan skada radion allvarligt.

HÅLL ALDRIG i antennen när du sänder med radion.

BÄR ALDRIG radion i antennen.

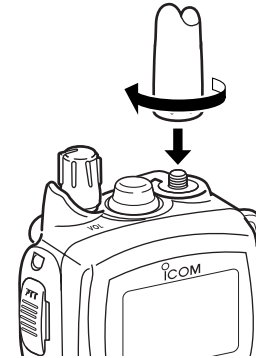

◇ Handlovsrem

Träd handlovsremmen genom det avsedda hålet på sidan av radion.

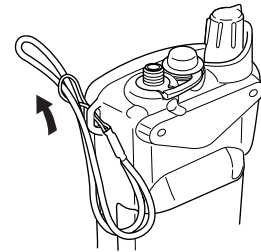

◇ Batteri

- ① Montera batteriet på stationen enligt följande skiss.

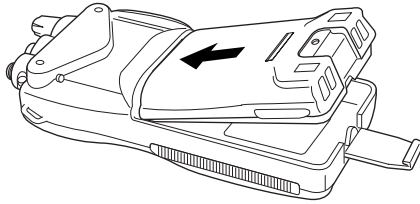

- ② Lås fast batteriet med snäpplåset enligt figur.

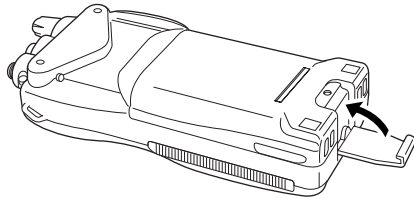

VARNING:

Sätt **ALDRIG** på eller ta loss batteriet när det är vått.

Var försiktig när du lossar på snäpplåset. Använd kanten på ett mynt eller en skruvmejsel för att få upp det.

◇ Bältesklips

Montera bältesklipset på baksidan av radion. Se illustrationen nedan.

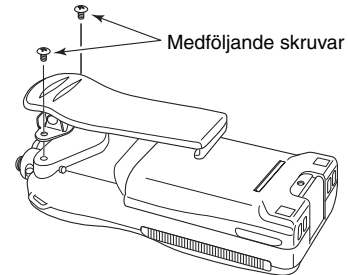

■ Front, topp och radions sidor

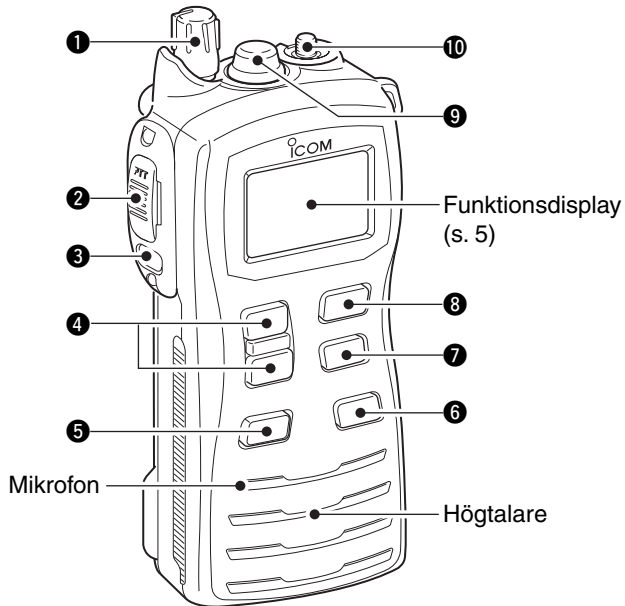

❶ VOLYMKONTROLL [VOL]

Volymkontroll samt PÅ/AV-knapp.

❷ SÄNDNINGSSOMKOPPLARE [PTT]

Håll in knappen för att sända; släpp knappen för att lyssna.

❸ MONITORTANGENT

- Brusspärren öppnas om denna tangent trycks in och hålls intryckt. (Sid 9)
- Håll in denna tangent och justera sedan brusspärnsnivån med [▲]/[▼], (Sid 10)
- Om denna hålls intryckt när man slår PÅ stationen, går den in i SET-läge. (Sid 17)

❹ KANALVÄLJARE UPP/NER [▲]/[▼]

- Val av önskad kanal. (Sid 7,8)
- Väljer inställning av funktion i SET-mode. (Sid 17)
- Väljer funktion i SET-mode om man samtidigt trycker in [⏏] (Sid 17)
- Kontrollerar TAG-kanaler eller ändrar sökriktning vid sökning. (Sid 14)

❺ KANAL 16 OMKOPPLARE [16•C]

- Väljer kanal 16 vid knapptryck. (sid 7)
- Väljer anropskanal när knappen hålls intryckt 1 s. (Sid 7)
- Kopplar in skrivläge för anropskanal om anropskanal är vald och knappen hålls intryckt i 3 s. (Sid 9)

6 SÄNDNINGSEFFEKT/KNAPPLÅS [H/L•LOCK]

- Välj mellan hög- eller lågeffekt vid knapptryck. (Sid 8)
- Kopplar PÅ/AV knapplåset när knappen hålls intryckt 1 s. (sid 9)

7 SCAN [SCN•DUAL]

- Start/stopp av normal- eller prioritetssökning. (sid 14)
- Aktivera passningsläge genom att hålla knappen intryckt 1 s. (sid 13)
- Avaktiverar passningsläge om knappen trycks in under passning. (sid 15)

8 DIAL/KANALOMKOPPLARE [DIAL]

- Håll in för att återgå till samma läge som var aktivt före prioritetskanal eller kanal 16 valdes.

9 ANSLUTNING FÖR MONOFON [SP MIC]

Här ansluts monofon eller headset (tillbehör).

OBS! När inget av dessa tillbehör används, sätt på täcklocket.

10 ANTENNANSLUTNING

Kontakt för anslutning av antenn.

Funktionsdisplay

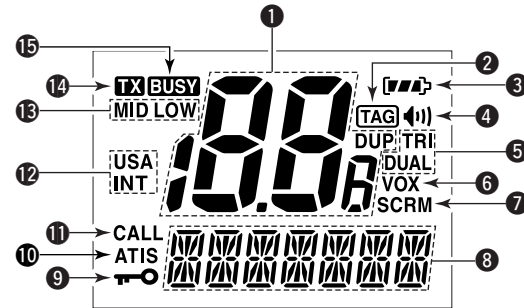

1 VISAR VALT KANALNUMMER

- Visar valt kanalnummer.
- Visar det valda villkoret i SET-läge.

2 TAG-KANALINDIKATOR (sid 14)

Visas när en "TAG"-kanal är vald.

3 BATTERIINDIKATOR

Visar batteristatus.

Indikator	[]	[]	[]	[]
Batterinivå	Fullt	Halvfullt	Laddning nödvändig	Urladdat

[||||] blinkar när batteriet är överladdat.

2 MANÖVERBESKRIVNING

- 4 MONITORINDIKATOR** (sid 9)
Visas när monitorfunktionen är inkopplad.
- 5 DUAL-/TRIWATCH INDIKATOR** (sid 15)
"DUAL" visas vid dualwatch; "TRI" visas vid triwatch.
- 6 VOX-INDIKATOR** (sid 11)
Visas när VOX (talstyrning) är inkopplad.
- 7 INDIKATOR FÖR RÖSTFÖRVÄNGNING**
Visas när röstförvängaren är inkopplad.
- 8 KANALBENÄMNING**
- Visar eller rullar genom trafikkanalnamn eller kommentarer (sid 11).
 - Visar eller rullar genom villkor i SET-läge.
- 9 INDIKATOR FÖR TANGENTBORDSLÅS** (sid 9)
Visas när tangentbordslåset är aktiverat.
- 10 INDIKATOR FÖR ATIS**
Ej aktuell för svensk marknad.
- 11 ANROPSKANALINDIKATOR** (sid 9)
Visas när anropskanal är vald.
- 12 KANALGRUPPSINDIKATOR**
Används ej i Sverige.
- 13 EFFEKTSINDIKATOR** (sid 8)
- "LOW" visas när lågeffektläge är valt.
 - "MID" visas när medeleffektläge är valt.
 - Ingen indikator visas i högeffektläge.
- 14 SÄNDNINGINDIKATOR** (sid 8)
Visas vid sändning.
- 15 UPPTAGETINDIKATOR** (sid 8,9)
Visas när signal tas emot eller när brusspärren öppnas.



■ Kanalval

VIKTIGT! Innan du använder stationen för första gången måste batteriet laddas fullt, Detta för att batteriet skall få optimal livslängd och stationen fungera på rätt sätt. För att undvika skada på stationen, stäng AV stationen under laddning.

◇ Kanal 16

Kanal 16 är en nödkanal. Den används främst för att etablera kontakt med en annan station eller för nödtrafik. Kanal 16 passas vid Dual- och Triwatch. När radion inte används för annan trafik skall den passa kanal 16.

- ① Håll in **[16•C]** för att välja kanal 16.
- ② Håll in **[DIAL]** för att återgå till samma läge som var aktivt innan kanal 16 valdes, eller håll in **[▲]/[▼]** för att välja lämplig kanal.



◇ Anropskanal

Anropskanalen är den kanal som oftast används och snabbt kan hämtas. Dessutom bevakas anropskanalen i "triwatch". Man kan programmera in valfri kanal som anropskanal.

- ① Håll **[16•C]** intryckt 1 s för att välja anropskanal.
 - "CALL" och anropskanalens nummer visas.
- ② Håll in **[DIAL]** för att återgå till samma läge som var aktivt innan kanal 16 valdes, eller tryck **[▲]/[▼]** för att välja lämplig kanal.



Kanal 16 är standardläge.

■ Mottagning och sändning

SE UPP: Sändning utan antenn kan skada radion allvarligt.

- ① Vrid **[VOL]** medurs för att slå på radion.
 - Öppningstexten rullar fram över funktionsfönstret. (sid 12)
 - Tryck **[16•C]** för att hoppa över inledande text.
- ② Ställ in volym- och brusspärnsnivåer.
 - ➔ Håll **[(M)]** intryckt och tryck **[▼]** för att öppna brusspärren.
 - ➔ Vrid **[VOL]** för ställa in volymen.
 - ➔ Håll **[(M)]** intryckt och tryck **[▲]/[▼]** för att ställa in nivån på brusspärren.
- ③ Stega med **[▲]/[▼]** för att välja kanal.
 - När man tar emot en signal visas **"BUSY"** i displayen och ljud hörs från högtalaren.
 - Eventuellt kan ytterligare justering av **[VOL]** vara nödvändig.
- ④ Håll in **[H/L•LOCK]** för att välja uteffekt (om nödvändigt).
 - "LOW" visas om lågeffektläge är valt; "MID" visas om medeffektläge är valt; ingen indikering visas om högeffektläge är valt.
 - Välj låg- eller medeffektläge för att spara batteri, välj högeffektläge för att kunna kommunicera över längre sträckor.
 - Vissa kanaler stödjer endast lågeffektsändning.
- ⑤ Håll **[PTT]** intryckt för att sända, tala sedan i mikrofonen.
 - "TX" visas i displayen.
 - Kanal 70 kan inte användas för sändning (reserverad för GMDSS-användning).
- ⑥ Släpp **[PTT]** för att ta emot.

OBSERVERA För att höras så bra som möjligt, vänta med att tala ett par sekunder efter det att Du tryckt in **[PTT]** och håll apparaten/mikrofonen 5 till 10 cm från munnen.

OBSERVERA Stationen har en inbyggd strömsparfunktion för att spara på batteriet. Strömsparfunktionen aktiveras när ingen signal har mottagits på 5 sekunder.



3 GRUNDFUNKTIONER

■ Programmering av anropskanal

Knappen för anropskanal används som standard för att välja Kanal 16. Du kan emellertid programmera in din mest använda kanal för snabb åtkomst.

- ① Håll [**16•C**] intryckt 1 s för att välja anropskanal.

- “CALL” och kanalnummer visas i displayen.



- ② Håll [**16•C**] intryckt 3 s igen (tills ett långt pip ändras till 2 korta tonstötter) för att mata in anropskanalen.

- Anropskanalnumret blinkar.



- ③ Håll in [**▲**]/[**▼**] för att välja önskad kanal.

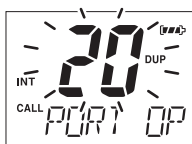

- ④ Håll in [**16•C**] för att programmera in visad kanal som anropskanal.

- Numret på anropskanalen slutar att blinka.

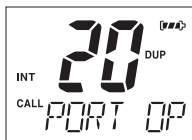

■ Knapplåsfunktion

Låsfunktionen låser alla knappar, utom [**PTT**], [**⏮**] och [**H/L•LOCK**], för att förhindra ofrivilliga knapptryckningar.

➔ Håll [**H/L•LOCK**] intryckt 1 s för att slå PÅ/AV funktionen.

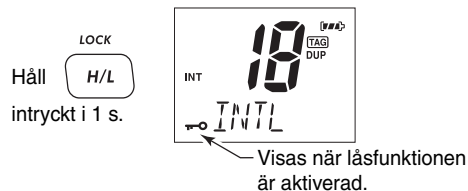

■ Monitor/lyssningsfunktion

Denna funktion innebär att brusspärnsfunktionen tillfälligt kopplas ur. (sid 19)

➔ Håll [**⏮**] intryckt i 1 s. för att aktivera monitorfunktionen.

- ”**⏮**” och “**BUSY**” visas och ljud hörs i högtalaren.



■ Justering av brusspärr

IC-M71 är utrustad med en brusspärr. För att kunna ta emot signaler samt för att sökfunktionen skall fungera på rätt sätt bör man justera brusspärren till rätt nivå.

- ① Håll in [(M)], justera sedan nivån med [▲]/[▼].
 - "SQL"-indikatorn visas och brusspärrens nivå visas.
 - Det finns 11 olika nivålägen att välja mellan: **OP** betyder "helt öppen"; **10** är det snävaste nivåläget.
 - Om ingen knapp tryckts in på 5 sekunder återgår radion till normalläge.

Håll  intryckt i 1 s.

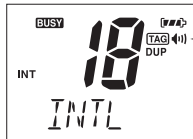

← Visas när monitorfunktionen är aktiverad.

- ② Håll in [(M)] igen för att återgå till normalläge.

■ Automatisk displaybelysning

Funktionen är mycket praktiskt när du använder radion i mörker. Automatisk bakgrundsbelysning aktiveras i SET-läge (sid 19).

- Tryck in vilken knapp som helst utom [PTT] för att slå på bakgrundsbelysningen.
 - Bakgrundsbelysningen slås automatiskt av efter 5 sekunders inaktivitet.

3 GRUNDFUNKTIONER

■ Talstyrningsfunktion (VOX)

VOX-funktionen innebär att stationen börjar sända när du talar in i mikrofonen på ett headset. Du behöver inte trycka in [PTT]. IC-M71 återgår automatiskt till mottagning när du slutar prata.

- ➔ Håll [] intryckt och tryck sedan [H/L•LOCK] för att slå PÅ/AV VOX-funktionen. Anslut headset och eventuell headset-adapter till [SP MIC] kontakten.
 - "VOX" visas i displayen när funktionen kopplas PÅ.
 - VOX-känslighet och fördröjning kan ställas i SET-mode (sid 21).
 - Under scanning, dual/triwatch eller när man befinner sig på en kanal på vilken man inte får sända, fungerar inte VOX.

■ AquaQuake - vattenrensning

IC-M71 använder en ny teknologi för att ta bort vatten från högtalarfronten - AquaQuake. AquaQuake hjälper till att ta bort vatten från högtalaren (vatten som annars skulle kunna dämpa ljudet från högtalaren). IC-M71 sänder ut ett vibrerande ljud när denna funktion används.

- ➔ Håll [16•C] och [H/L•LOCK] intryckta.
 - En låg ton hörs i 9 s. för att ta bort vattnet. Funktionen påverkas inte av volyminställningen.
 - Stationen tar inte emot någon tangenttryckning när AquaQuake-funktionen är aktiverad. Denna funktion kan inte aktiveras när en monofon eller ett headset är ansluten.

■ Kanalbenämning

Med IC-M71 kan man förse alla trafikkanaler med namn eller kommentarer. På så sätt kan man enkelt känna igen kanalavändning, stationsnamn etc.

Vid leveransen är IC-M71 förprogrammerad med vissa namn för varje kanal. Dessa namn kan enkelt ändras.

Du kan även ändra den öppningstext som syns varje gång IC-M71 slås PÅ. Denna text kan vara upp till 16 tecken lång.

◇ Tillgängliga tecken

-- (=)	* (*)	+ (+)	-- (-)	, (,)	' (/)	0 (0)	1 (1)	2 (2)	3 (3)
4 (4)	5 (5)	6 (6)	7 (7)	8 (8)	9 (9)	(Space)	A (A)	B (B)	C (C)
D (D)	E (E)	F (F)	G (G)	H (H)	I (I)	J (J)	K (K)	L (L)	M (M)
N (N)	O (O)	P (P)	Q (Q)	R (R)	S (S)	T (T)	U (U)	V (V)	W (W)
X (X)	Y (Y)	Z (Z)	a (a)	b (b)	c (c)	d (d)	e (e)	f (f)	g (g)
h (h)	i (i)	l (l)	k (k)	l (l)	m (m)	n (n)	o (o)	p (p)	q (q)
r (r)	s (s)	t (t)	u (u)	v (v)	w (w)	x (x)	y (y)	z (z)	

◇ Programmering av namn/kommentar

- ① Samtidigt som [**MEMO**] hålls intryckt, tryck [**DIAL**].
- Första tecknet hos aktuellt namn eller kommentar blinkar.

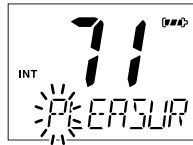

- ② Tryck [**▲**]/[**▼**] för att välja ett tecken.

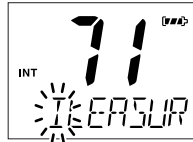

- ③ Tryck [**H/L•LOCK**] för att flytta till höger; tryck sedan [**▲**]/[**▼**] för att välja ett tecken.
- Tryck [**16•C**] för att flytta till vänster.

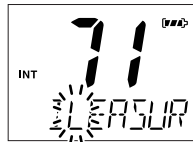

- ④ Fortsätt tills alla önskade tecken är inmatade och tryck sedan [**DIAL**] för att återgå till normalläge.

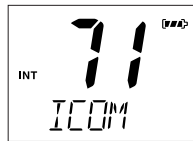

◇ Programmering av öppningsmeddelande.

- ① Samtidigt som [**SCAN•DUAL**] hålls intryckt, slå PÅ radion.
- "0C" visas och den första bokstaven hos aktuell programmerad kommentar blinkar.



- ② Tryck [**▲**]/[**▼**] för att välja ett tecken. Tryck [**SCAN•DUAL**] för att rensa tidigare programmerad öppningsmeddelande.

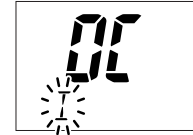

- ③ Tryck [**H/L•LOCK**] för att flytta till höger; tryck sedan [**▲**]/[**▼**] för att välja ett tecken.
- Tryck [**16•C**] för att flytta till vänster.



- ④ Fortsätt tills alla önskade tecken är inmatade och tryck sedan [**DIAL**] för att återgå till normalläge.

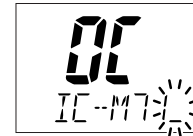

▨ Det programmerade öppningsmeddelandet visas en kort stund eller 'rullar' fram när stationen slås PÅ.

▨ Man kan hoppa över meddelandet om man trycker [**16•C**].

■ Olika typer av sökning

Sökning är ett effektivt sätt att finna signaler över ett stort frekvensområde. IC-M71 har prioritetssökning och normal-sökning.

Dessutom finns möjlighet att automatiskt starta sökningen vid standby. (sid 16)

PRIORITETSSÖKNING

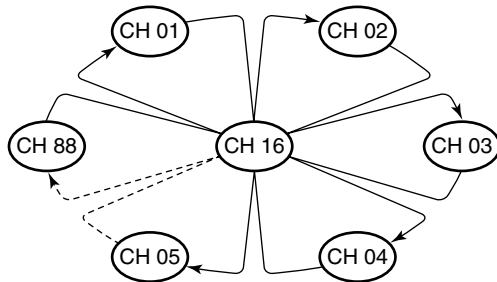

Prioritetssökning innebär att alla "TAG"-kanaler söks igenom i följd samtidigt som kanal 16 bevakas. När en signal upptäcks på kanal 16, stannar sökningen tills signalen försvinner. När en signal upptäcks på en annan kanal än 16 blir sökningen av dualwatch-typ tills signalen försvinner.

Programmera in "TAG"-kanaler innan sökning. Rensa "TAG"-kanaler som stoppar sökningen (olämpligt kanaler som ex de för digitalkommunikation).

▨ Välj prioritets- eller normalsökning i SET-läge. (sid 16)

NORMALSÖKNING

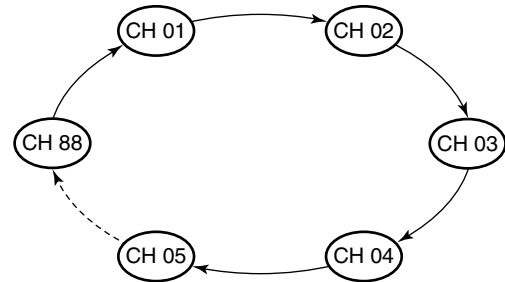

Normalsökning, precis som prioritetssökning, söker igenom alla "TAG"-kanaler i följd. Skillnaden är att normalsökningen inte söker på kanal 16 om inte den ligger som en "TAG"-kanal.

* OBSERVERA: "TAG" är engelska för "märkt".

■ Ställ in "TAG"-kanaler

För att göra sökningen mer effektiv "märker" man önskade kanaler (gör dem till "TAG"-kanaler) eller tar bort oönskade kanaler. De som inte är märkta kommer att hoppas över vid sökningen.

- ① Välj den önskade kanalen som skall märkas.
- ② Håll [▲] och [▼] intryckta samtidigt 1 s för att märka den visade kanalen.
 - "TAG" visas i displayen.
- ③ För att ångra tryck samtidigt in [▲] och [▼] i 1 s.
 - "TAG" försvinner.

• Rensa alla märkta kanaler

Se till att radion är avslagen. Håll både [▲] och [▼] intryckta, slå nu på radion för att rensa alla "TAG"-kanaler.

■ Starta en sökning

Välj sök(scanning)-typ och återstarttid i förväg genom att använda SET-inställningen. (sid 18)

- ① Tryck på [SCN•DUAL] för att starta normal- eller prioritetssökning.
 - "SCAN" blinkar i displayen.
 - "16" visas under prioritetssökningen.
 - När en signal hörs, stannar sökningen tills signalen försvinner, eller fortsätter efter en paus på 5 s. beroende på SET-inställningen (kanal 16 bevakas fortfarande vid sökningen).
 - Tryck på [▲]/[▼] för att kontrollera de märkta sökkanalerna, ändra sökriktning eller återstarta sökningen manuellt.
- ② För att avbryta sökningen tryck på [SCN•DUAL].
 - "SCAN" försvinner.
 - Det går även att avbryta sökningen genom att trycka på [PTT], [16•C] eller [DIAL].

[Exempel]: Starta normalsökning.

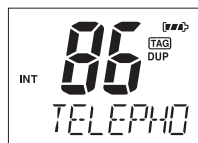

Tryck på
DUAL
SCAN

Sökning startar

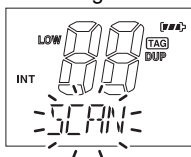

"SCAN" indikeringen blinkar

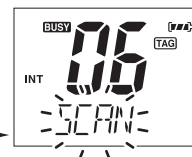

När en signal tas emot blinkar "SCAN"-indikeringen och ljud hörs i högtalaren.

Tryck
DUAL
SCAN
för att avbryta
sökningen

■ Beskrivning

Dualwatch passar kanal 16 när du tar emot en annan kanal. Triwatch passar kanal 16 och anropskanalen när du tar emot en annan kanal.

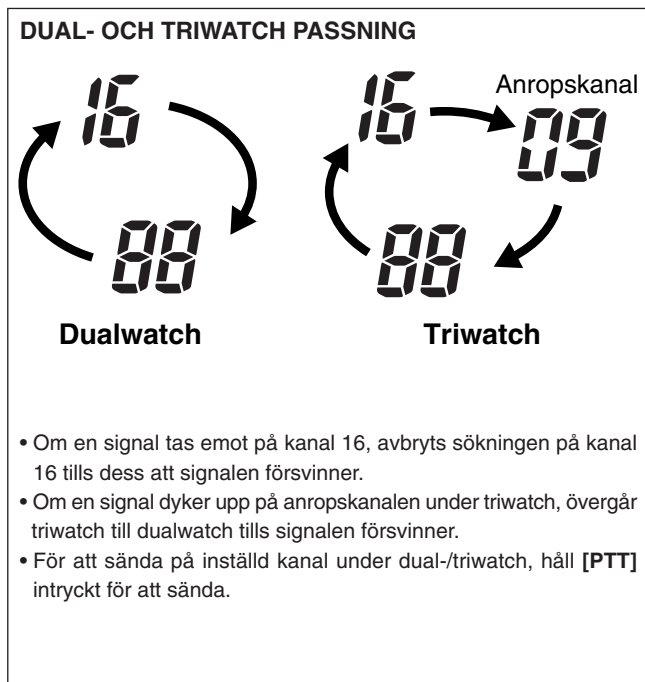

■ Användning

- ① Välj den önskade trafikkanalen.
- ② Tryck [**SCN•DUAL**] i 1 s för att starta dual- eller triwatch (beroende på inställningen i SET-läge).
 - “DUAL” blinkar vid dualwatch; “TRI” blinkar vid triwatch.
 - En pipton hörs när en signal tas emot på kanal 16.
 - Triwatch övergår till dualwatch när en signal mottages på en trafikkanal.
- ③ Tryck på [**SCN•DUAL**] igen för att stänga av sökningen.

[Exempel]: Att använda triwatch på kanal 7.

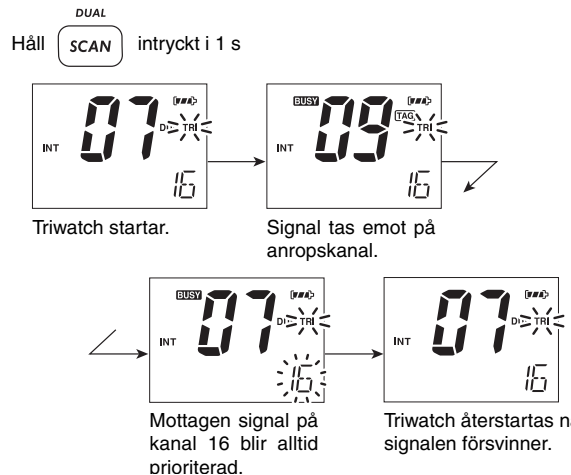

■ Programmering i SET-läge

SET-läge används för att ändra inställningarna på följande funktioner: piptonsfunktion, val av söktyp, tidsinställning för återstart av sökning samt för autosökfunktionen, dual-/tri-watch funktion, monitorfunktion, automatisk bakgrundsbelysning, displaykontrast, batterisparfunktion, självtest-funktion, batterispänningsindikator, brusspärskänslighet, ”rullningsstyp”, rullhastighet, VOX-förstärkning och fördröjning.

◇ SET-lägesfunktion

- ① Stäng av radion (OFF).
- ② Håll [**(|)|**] intryckt, slå på radion (ON) för att gå in i SET-läge.
 - “BEEP” visas i displayen.
- ③ Tryck på [**(|)|**] eller [**(|)|**] och [**▲**]/**▼** för att välja önskad funktion om det behövs.
- ④ Tryck på [**▲**]/**▼** för att välja önskad inställning.
- ⑤ För att gå ur SET-läge tryck på [**16•C**].

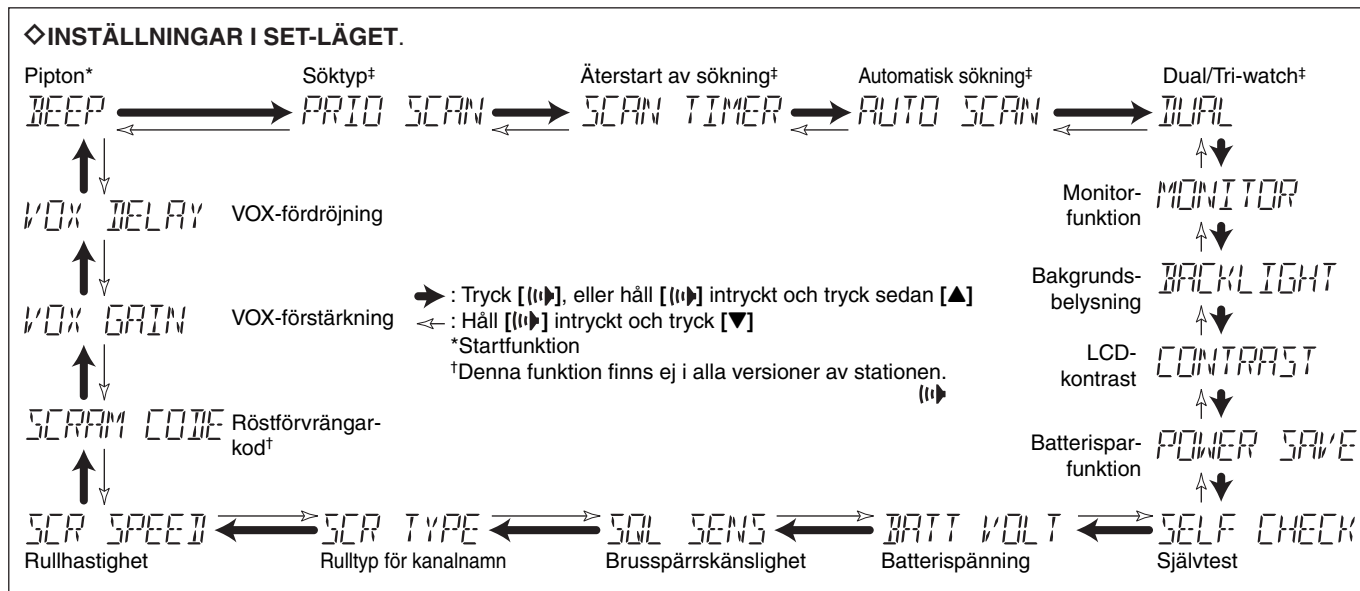

■ SET-funktioner

◇ Piptoner

“BEEP”

Du kan välja tyst handhavande genom att stänga av piptonerna (OFF) eller välja att ha 2 olika typer av piptoner vid knapptryckning. När piptoner är satt till ON ljuder ett förprogrammerat pip (PI), när US är vald ljuder do, re, mi etc.

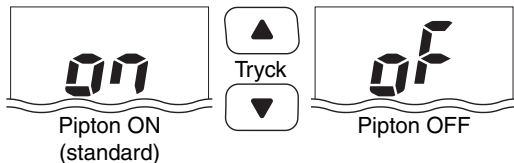

◇ Val av söktyp

“PRIO SCAN”

Radion har 2 olika söktyper, normal- och prioritetssökning. Normalsökning söker igenom alla ”TAG”-kanaler. Prioritetssökning söker igenom alla ”TAG”-kanaler i följd samtidigt som kanal 16 passas.

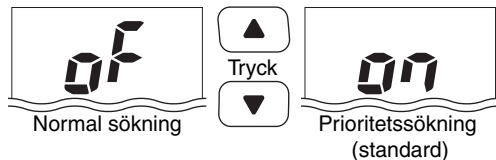

◇ Återstart av sökning

“SCAN TIMER”

Återstart av sökning kan ske på två olika sätt. Endera som paus (OFF) eller med timer (ON). Om man valt OFF stannar sökningen tills signalen försvinner. Med timer ON fortsätter sökningen efter 5 s även om signalen finns kvar.

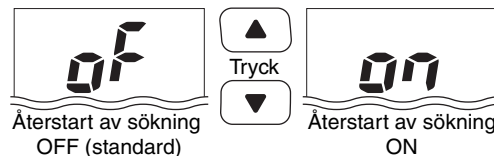

◇ Automatisk sökfunktion

“AUTO SCAN”

Automatisk sökning startar när ingen signal mottages eller om ingen funktion är utförd på 30 s.

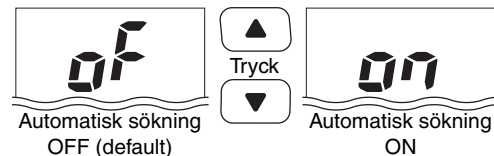

6 SET-LÄGE

◇ Dual- och triwatchfunktion “DUAL”

Välj mellan dual- eller triwatchfunktion efter eget önskemål (se sid 15 för mer detaljer).

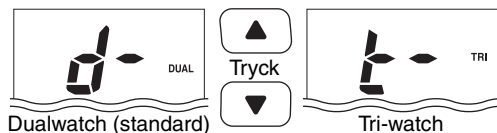

◇ Monitorfunktion

“MONITOR”

Monitor är en funktion som tillfälligt öppnar brusspärren. Omställningen omfattar två olika lägen, PUSH (Pu) eller HOLD (Ho), se inställningarna nedan.

- Pu (PUSH): Håll [(▶)] intryckt 1 s. Brusspärren öppnar och radion ger ifrån sig ljud under tiden som [(▶)] hålls inne (standard).
- Ho (HOLD): Håll [(▶)] intryckt 1 s. Brusspärren öppnar och radion ger ifrån sig ljud även om [(▶)] släpps. För att stänga brusspärren igen tryck på vilken knapp som helst.

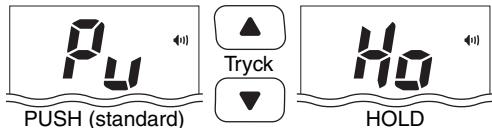

◇ Automatisk displaybelysning “BACKLIGHT”

Denna funktion är mycket användbar vid användning i mörker.

- Den automatiska bakgrundbelysningen slås på när vilken knapp som helst trycks in, utom [PTT].
- Bakgrundbelysningen slår automatiskt av efter 5 sekunders inaktivitet.

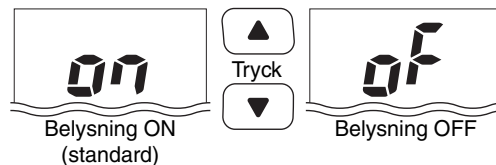

◇ Justering av displaykontrasten “CONTRAST”

Displaykontrasten kan justeras i 2 olika nivåer.

- Hi - hög kontrast.
- Lo - låg kontrast.

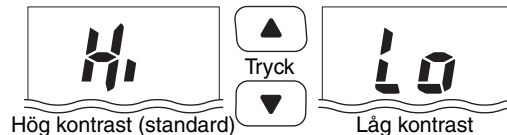

◇ **Automatisk batterispar.** "POWER SAVE"

Strömsparfunktionen är normalt aktiv och innebär att radion drar mindre ström, vilket ökar driftstiden på batteriet. Funktionen går att stänga av men bör vara påslagen.

- ON : Batterisparfunktionen är inkopplad. Denna blir aktiv när ingen signal tas emot eller efter 5 sekunders inaktivitet.
- OFF : Batterisparfunktionen är urkopplad.

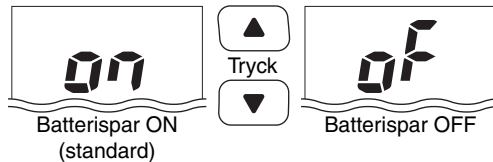

◇ **Självtestfunktion** "SELF CHECK"

Självtestfunktionen kontrollerar automatiskt radions status och ger information om något är fel på radion. Självtestet görs varje gång radion startas. Radion övergår sedan automatiskt till normalt användarläge.

Självtestfunktionen ger dig information om följande:

- Temperaturfel : ca -35°C till $+73^{\circ}\text{C}$
- Batterispänning
- Eventuellt vattenintrång

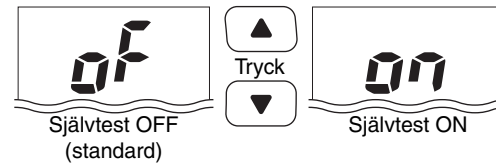

Om felmeddelande enligt nedan visas på displayen se felsökningsguiden på sidan 28 för mer information.

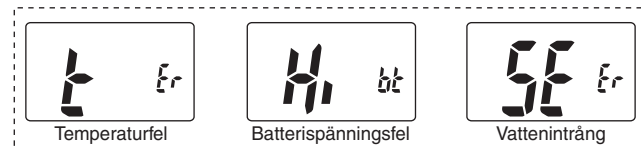

6 SET-LÄGE

◇ Batterispänning “BATT VOLT”

Du kan välja att visa batteriets spänning vid påslag av radion.

- Spänningen på batteriet visas i 2 s efter påslag av radion.

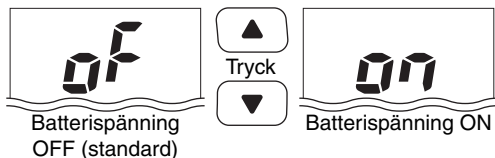

◇ Brusspärskänslighet “SOL SENS”

När denna funktion är inkopplad, förbättras brusspärrens funktion och den påverkas inte så lätt av störningar.

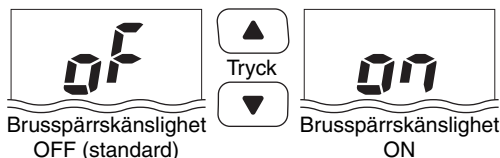

◇ Rull-/scrolltyp “SCR TYPE”

Man kan välja mellan typ 1 och 2.

- 1: De första 7 tecknen visas i ung. 1 s och sedan rullar hela texten.
- 2: Texten rullar oberoende av antal tecken efter ”tom” visning i 1 s.

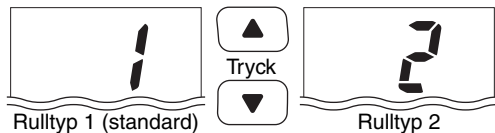

◇ Rull-/scrollhastighet “SCR SPEED”

Man väljer mellan 3 olika hastigheter:

- 1: 3,33 tecken/s; • 2: 2,5 tecken/s; • 3: 2 tecken/s

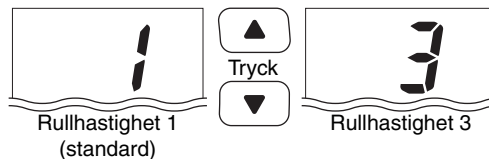

◇ VOX-känslighet “VOX GAIN”

Känsligheten kan justeras mellan 1 (låg känslighet) till 6 (hög känslighet) när man använder headset (extra tillbehör).

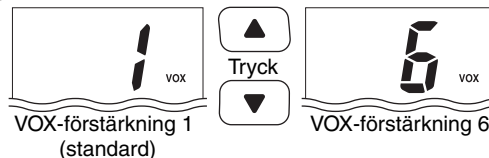

◇ VOX-fördröjning “VOX DELAY”

Man justerar här tiden mellan att man slutar prata tills dess att sändaren slutar sända. Man kan välja mellan 0,5 till 3 sekunder i 0,5 sekunders steg.

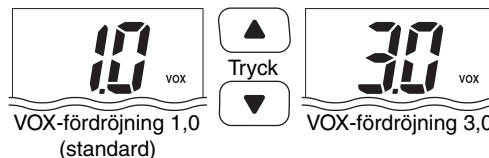

■ Batteriladdning

Innan du använder radion för första gången måste batteriet laddas fullt för att optimera drifttiden och livslängden.

 För att undvika eventuella skador på radion slå AV radion under laddningen.

- Rekommenderat temperaturområde för laddning är +10°C till +40°C. Vi rekommenderar +20°C.
- Li-Ion-batteriet fungerar bäst mellan -20°C och +60°C. **OBS!** Stationens temperaturområde är -15°C till +55°C.
- Använd endast de specificerade laddarna (BC-119N, BC-121N och BC-166). **ANVÄND ALDRIG** laddare som inte är godkända av Icom.
- Använd endast den specificerade nätdelen (BC-147E) för BC-166. **ANVÄND ALDRIG** nätadapter som inte är godkänd av Icom.

■ Varningar

KASTA ALDRIG använda batterier i eld. Risken för explosion är stor.

UTSÄTT aldrig batteriet för väta. Om det blir vått, se till att batteriet är helt torrt innan det ansluts till radion.

KORTSLUT aldrig batteripolerna på batteriet. Se till att inga metallföremål (nycklar etc.) av misstag kan kortsluta batteriet om det förvaras i ex en ficka eller väska.

UNDVIK att lämna batteriet fullt uppladdat eller helt urladdat under en längre period. Detta kan orsaka en kortare livslängd på batteriet. Om radion skall lämnas oanvänd under en längre tid bör batterinivån vara ungefär hälften av full laddning. Använd radion tills batteriindikatorn visar att halva kapaciteten är kvar på batteriet.

Om batteripacken trots uppladdning har låg kapacitet bör man ladda ur det helt genom att låta radion stå på över natten. Ladda sedan upp batteriet helt. Om batteriet trots detta har låg kapacitet måste det bytas ut mot ett nytt.

7 BATTERILADDNING

■ Medföljande batteriladdare

◇ Installation av BC-166

- På en slät, plan yta
- På vägg

Medföljande skruvar

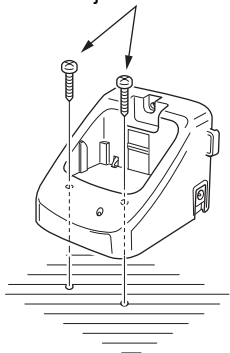

Medföljande skruvar

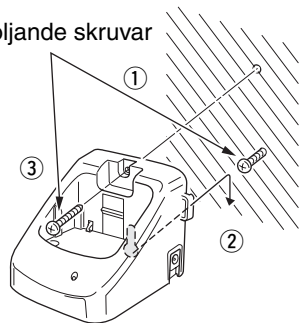

- För ökad stabilitet

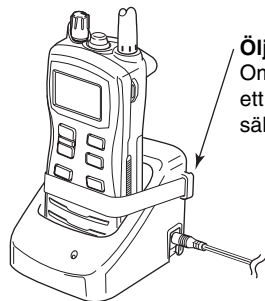

Öljett:
Om så behövs, använd
ett gummiband för att
säkra stationen.

◇ Laddning

- ① Anslut nätdelen (BC-147E) enligt bilden nedan.
- ② Stoppa batteriet i laddaren, med eller utan IC-M71.
 - Laddningsindikatorn lyser orange.
- ③ Ladda batteriet ca 11 timmar, beroende på hur mycket som återstår av laddningen i batteriet.
 - Laddningsindikatorn lyser grönt när laddningen är färdig.

OBSERVERA: Batteriladdaren, BC-166 har en laddningstimer. Timern stänger av laddningen efter ca 14h.

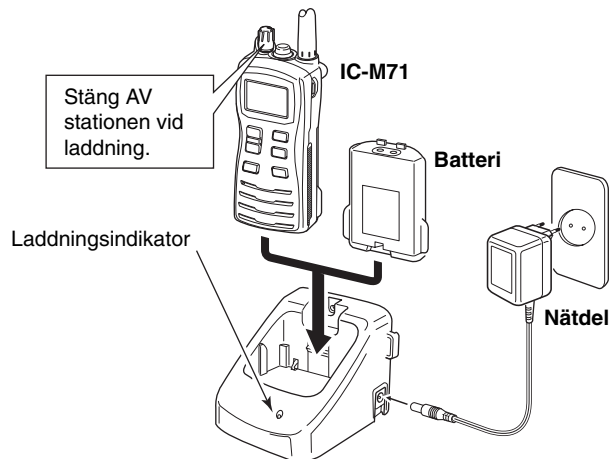

■ Andra batteriladdare (tillval)

◇ Snabbladdning med BC-119N+AD-114

Som tillval finns BC-119N vilken erbjuder snabbladdning av batterierna. Du behöver nedanstående tillbehör för denna lösning.

- AD-114 laddadapter.
- Nätdel 220 V (BC-145) (kan ingå med BC-119N, avvikelser kan förekomma). Alternativ: OPC-515L/CP-17L strömkabel/cigarettändarkabel.

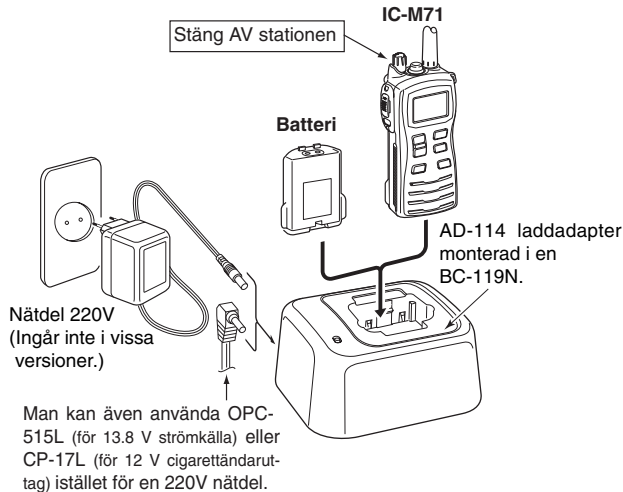

◇ Montering av AD-114

- ① Anslut både den 3-poliga och den 10-poliga kontakten hos laddaren till adaptorns anslutning enligt bilden nedan.
- ② Installera adaptern inuti laddaren i pilens riktning och skruva fast adaptern med de två medföljande skruvarna.

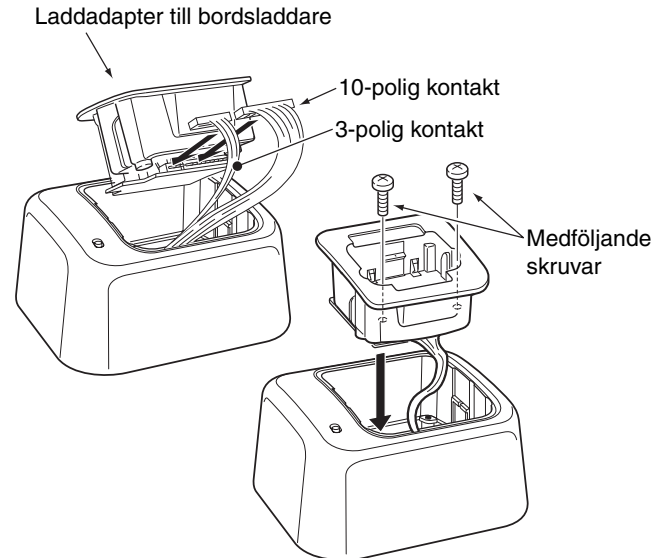

7 BATTERILADDNING

◇ Snabbladdning med BC-121N+AD-114

Som tillval finns BC-121N vilken erbjuder snabbladdning av upp till 6 stycken batterier samtidigt. Du behöver nedanstående tillbehör för denna lösning.

- 6 st AD-114 laddadapter.
- Nätdel 220 V (BC-157) eller DC-kabel OPC-656 (levereras med BC-121N).

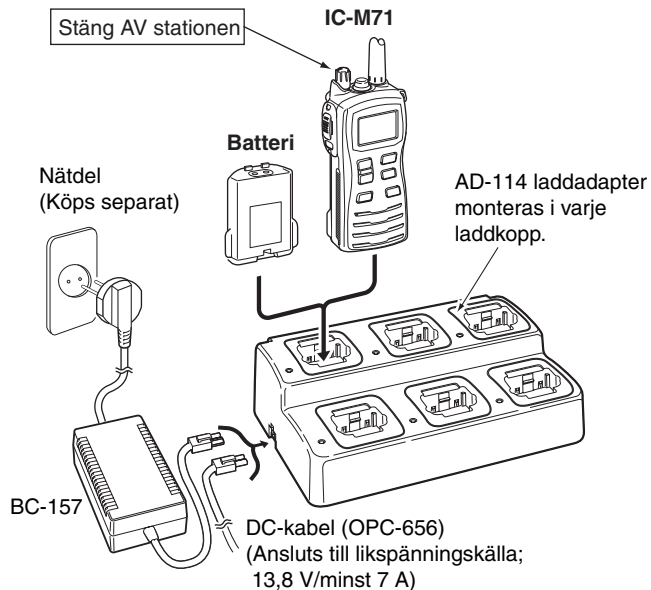

ROTERANDE BÄLTESKLIPS MB-86 (TILLBEHÖR)

8

■ Fastsättning

- ① Skruva fast stationsdelen på stationens baksida.

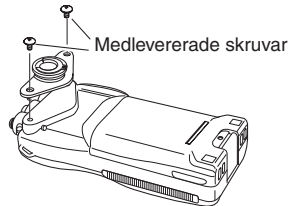

- ② Sätt fast bältesklipset i bältet och placera radion i fästet.

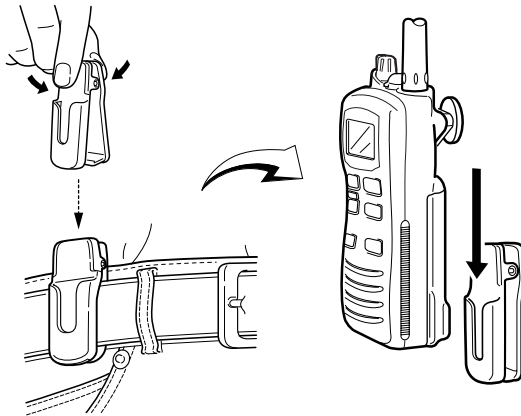

- ③ När radion har låsts i rätt position, kan den vridas.

■ Losstagning

- Vänd radion upp och ner i pilens riktning och dra loss stationen från bältesklipsen.

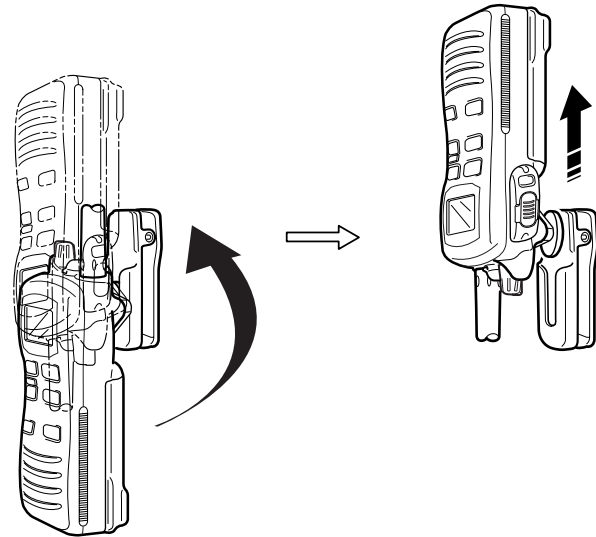

■ Beskrivning HM-125

Klips av alligatortyp

För att fästa monofonen på din skjorta, krage, etc.

PTT-omkopplare

Sändning vid tryck.
Mottagning när den släpps.

Mikrofon

Högtalare

Stäng AV stationen när HM-125 skall anslutas.

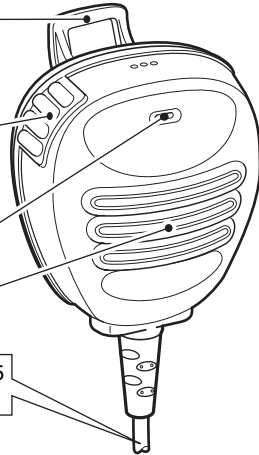

Utsätt **ALDRIG** monofonkontakten för vatten. Om kontakten blir våt, torka av den ordentligt **INNAN** du skruvar fast den på stationen.

OBS! Mikrofonen är placerad på monofonens översida som syns på bilden ovan. För att höras så bra som möjligt, håll mikrofonen ca 2,5 cm från munnen och tala i normal samtalsnivå.

■ Fastsättning

Sätt in monofonkontakten i [SP MIC]-kontakten på stationen och skruva fast den ordentligt som syns på bilden nedan. Se till att gängorna passar ordentligt så att dom inte förstörs.

Placera triangelmärket framåt.

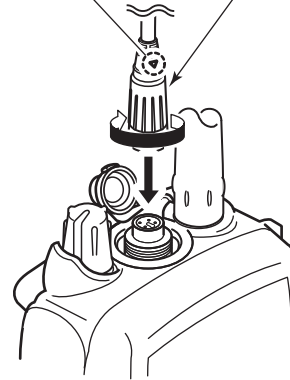

VARNING: Anslut monofonens kontakt ordentligt för att förhindra att den lossnar eller att vatten kan tränga in i kontakten.

Losstagning:

Dra upp locket i pilens riktning för att ta bort det.

Fastsättning:

Tryck locket ända ner i pilens riktning.

VIKTIGT!: Se till att locket **ALLTID** sitter på [SP MIC]-kontakten när monofonen inte används. Även om vatten inte tränger in i stationen när locket inte är på kan kontaktens metalldelar rosta. Detta kan medföra att stationen inte fungerar som den skall

FELSÖKNINGSGUIDE 10

PROBLEM	TROLIG ANLEDNING	LÖSNING	SID.
Det går inte att slå PÅ radion	<ul style="list-style-type: none"> Batteriet är inte laddat eller urladdat. Dålig batterianslutning. 	<ul style="list-style-type: none"> Ladda batteriet. Kontrollera batterianslutningarna. 	20 4
Inget ljud hörs från högtalaren.	<ul style="list-style-type: none"> Brusspärren är för högt ställd. Volymen är för låg. Högtalaren har varit utsatt för vatten. Vatten i [SP MIC]-kontakten. 	<ul style="list-style-type: none"> Sätt brusspärren till tröskelvärdet. Sätt [VOL] till lämplig nivå. Håll både [16°C] och [H/L•LOCK] intryckta för att ta bort vattnet från högtalaren. Torka ur [SP MIC]-kontakten. 	9 8 —
Det går inte att sända eller högeffekt kan inte väljas.	<ul style="list-style-type: none"> Vissa kanaler är endast för lågeffekt. Batteriet är inte laddat eller urladdat. Batteriet är överladdat. Uteffekten är satt på lågeffekt. 	<ul style="list-style-type: none"> Byt kanal. Ladda batteriet. Kontrollera att batterispänningen är korrekt. Håll in [H/L•LOCK] för att välja högeffekt. 	7, 8, 27 20 8
Den visade kanalen kan inte ändras.	<ul style="list-style-type: none"> Låsfunktionen är aktiverad. 	<ul style="list-style-type: none"> Håll [H/L•LOCK] intryckt 1 s för att ta bort funktionen 	9
Sökning startar inte.	<ul style="list-style-type: none"> Inga "TAG"-kanaler är programmerade. 	<ul style="list-style-type: none"> Märk önskade kanaler som "TAG"-kanaler. 	12
Inga piptoner hörs.	<ul style="list-style-type: none"> Piptoner är avstängda OFF. 	<ul style="list-style-type: none"> Sätt piptoner till ON i SET-läge. 	16
Självtstfel. (Temperatur)	<ul style="list-style-type: none"> Temperaturen är utanför lämpligt temperaturområde ca -15°C till +55°C. 	<ul style="list-style-type: none"> Lämna radion i rumstemp. ett tag och kontrollera sedan om temp. blivit normal. 	—
Självtstfel. (Batterispänning)	<ul style="list-style-type: none"> Anslutet batteri har en spänning som är högre än 11V. 	<ul style="list-style-type: none"> Kontrollera att batterispänningen är korrekt. 	—
Sänder kontinuerligt när man inte talar vid VOX-trafik.	<ul style="list-style-type: none"> Det anslutna batteriets spänning överstiger 11 V. 	<ul style="list-style-type: none"> Håll in [(H)] och [H/L•LOCK] för att koppla ur VOX-funktionen. Ställ in en lägre känslighet på VOX. 	—
"CHARGE" blinkar.	<ul style="list-style-type: none"> Anslutet batteri är urladdat. 	<ul style="list-style-type: none"> Ladda batteriet. 	—

11 LISTA ÖVER MARINKANALER

CH	Frekvens (MHz)	
	TX	RX
L1	155.500	155.500
L2	155.525	155.525
1	156.050	160.650
2	156.100	160.700
3	156.150	160.750
4	156.200	160.800
5	156.250	160.850
6	156.300	156.300
7	156.350	160.950
8	156.400	156.400
9	156.450	156.450
10	156.500	156.500
11	156.550	156.550

CH	Frekvens (MHz)	
	TX	RX
12	156.600	156.600
13	156.650	156.650
14	156.700	156.700
15	156.750	156.750
16	156.800	156.800
17	156.850	156.850
18	156.900	161.500
19	156.950	161.550
20	157.000	161.600
21	157.050	161.650
22	157.100	161.700
23	157.150	161.750
24	157.200	161.800

CH	Frekvens (MHz)	
	TX	RX
25	157.250	161.850
26	157.300	161.900
27	157.350	161.950
28	157.400	162.000
60	156.025	160.625
61	156.075	160.675
62	156.125	160.725
63	156.175	160.775
64	156.225	160.825
65	156.275	160.875
66	156.325	160.925
67	156.375	156.375
68	156.425	156.425

CH	Frekvens (MHz)	
	TX	RX
69	156.475	156.475
70	156.525	156.525
71	156.575	156.575
72	156.625	156.625
73	156.675	156.675
74	156.725	156.725
77	156.875	156.875
78	156.925	156.875
79	156.975	161.575
80	157.025	161.625
81	157.075	161.675
82	157.125	161.725
83	157.175	161.775

CH	Frekvens (MHz)	
	TX	RX
84	157.225	161.825
85	157.275	161.875
86	157.325	161.925
87	157.375	157.375
88	157.425	157.425

CH = Kanal

TX = Sändare

RX = Mottagare

Översikt över användning av anrops- och trafikkanaler

Från fritidsbåt till:	Anropskanal	Trafikkanal	Till fritidsbåt från:	Anropskanal	Trafikkanal
Kuststation	Enligt kusttelefonitabell		Kuststation	16	Enligt tabell
Nordisk fritidsbåt	L1, L2, 16	L1, L2, 72, 77	Annan landstation	16	Anvisad kanal
Icke-nordisk fritidsbåt	16	77, 72	Fritidsbåt	L2	L1, L2, 72, 77
Annan landstation	16	Anvisad kanal	Handelsfartyg	16	6, 8, 72, 77
Handelsfartyg	16	6, 8, 72, 77			

ALLMÄNT

- Frekvenstäckning
 - Marin TX : 156.000–161.450 MHz
 - RX : 156.000–163.425 MHz
- Trafiksätt : 16K0G3E
- Kanalavstånd : ± 25 kHz
- Strömförbrukning (vid 7,2 V DC) : TX vid 6 W 1,7 A typisk
TX vid 3 W 1,3 A typisk
TX vid 1 W 0,7 A typisk
Max volym:
400 mA (inre högtalare)
200 mA (yttre högtalare)
- Temperaturområde : -15°C till $+55^{\circ}\text{C}$
- Frekvensfel : ± 1.5 kHz
- Antennkontakt : SMA (50 ohm)
- Dimensioner : $52,5$ (B) \times 125 (H) \times 30 (D) mm
(utskjutande delar är inte medräknade)
- Vikt (ca. med BP-245) : 280 g

SÄNDARE

- Uteffekt (vid 7,5 V DC) : 6 W (Hög), 3 W (Medel) och 1 W (Låg)
- Modulationssystem : Variabel "reactance frequency modulation"
- Max frekvensavvikelse : ± 5 kHz
- Spurious emissions : $0.25 \mu\text{W}$

MOTTAGARE

- Mottagningssystem : Dubbelsuper
- Känslighet (20 dB SINAD) : -2 dB μ EMF (typisk)
- Brusspårskänslighet : -6 dB μ EMF (typisk)
- Intermodulation : 68 dB
- Spuriousundertryckning : 70 dB
- Grannkanalselektivitet : 70 dB
- LF-uteffekt (vid 10% distortion med 8 ohms last):
 - Inre högtalare 0,6 W
 - Yttre högtalare 0,2 W

Alla nämnda specifikationer kan ändras utan tidigare tillkännagivande.

13 TILLBEHÖR

BATTERI

- **BP-245** LI-ION BATTERI
7,4 V/2000 mAh Li-Ion batteri.

LADDARE

- **BC-119N** BORDSLADDARE + **AD-114** LADDADAPTER + **BC-145** NÄTDEL
För snabbbladdning av batterier. NätDEL för 220 V levereras med laddaren. Laddningstid ca 3-4 timmar.
- **BC-121N** MULTILADDARE + **AD-114** LADDADAPTER (6 st) + **BC-157** NÄTDEL
För snabbbladdning av upp till 6 batterier (6 st AD-114 laddadapter krävs) samtidigt. En nätDEL ingår med reservation för vissa versioner där den får köpas separat. Laddningstid: ca 3-4 timmar.
- **BC-166** BORDSLADDARE + **BC-147E** NÄTDEL
Används för normalladdning av batteri. Levereras med stationen.
Laddningstid: ca. 11 till 12 timmar.

BÄLTESKLIPS

- **MB-103** BÄLTESKLIPS
Samma typ som medföljer stationen.
- **MB-86** ROTERANDE BÄLTESKLIPS

STRÖMKABLAR

- **CP-17L** CIGARETTÄNDARKABEL (FÖR BC-119N)
Med denna kabel kan laddning ske från ett cigarettändaruttag.
- **OPC-515L** (för BC-119N)/**OPC-656** (för BC-121N).
Strömkablar för att ladda batterier från en godtycklig 13,8 V likströmskälla.



ANDRA TILLBEHÖR

- **HM-125** MONOFON
Robust, vattentät monofon motsvarande IPX7 (1m djup i 30 minuter)

CE versioner av IC-M71 som har märket "CE" tryckt på serienumeretiketten följer "the European Radio and Telecommunication Terminal Directive 1999/5/EC".



Varningsymbolen innebär att denna utrustning ligger på ett icke harmoniserande frekvensband och/eller kan vara ärende för gällande licensregler i ditt land. Se till att du har en godkänd version för det land du skall använda radion i.

	DECLARATION OF CONFORMITY
<p>We Icom Inc. Japan 1-1-32, Kamiminami, Hirano-ku Osaka 547-0003, Japan</p> <p>Declare on our sole responsibility that this equipment complies the essential requirements of the Radio and Telecommunications Terminal Equipment Directive, 1999/5/EC, and that any applicable Essential Test Suite measurements have been performed.</p> <p>Kind of equipment: <u>VHF MARINE TRANSCEIVER</u></p> <p>Type-designation: <u>IC-M71</u></p> <p>Version (where applicable): This compliance is based on conformity with the following harmonised standards, specifications or documents:</p> <ul style="list-style-type: none"> i) <u>EN 301 178-2 V1.1.1 (2000-8)</u> ii) <u>EN 60945 2002</u> iii) <u>EN 60950-1 2001</u> iv) <u>EN 300 698-2 V1.1.1 (2000-8)</u> v) _____ vi) _____ vii) _____ 	<p style="text-align: center; font-size: 24pt;">CE 0560 </p> <p><u>Düsseldorf 27th Dec. 2005</u> Place and date of issue</p> <p>Icom (Europe) GmbH Himmelgeiststraße 100 D-40225 Düsseldorf Authorized representative name</p> <p>H. Ikegami General Manager</p>  <p>Signature</p> <p style="text-align: center;">Icom Inc.</p>

■ Bokstavering

Anropssignaler, namn och förkortningar bokstaveras vid behov enligt följande tabeller. De olika kolumnerna motsvarar tecken, svensk respektive engelsk bokstavering.

A	Adam	Alfa
B	Bertil	Bravo
C	Cesar	Charlie
D	David	Delta
E	Erik	Echo
F	Filip	Foxtrot
G	Gustav	Golf
H	Helge	Hotel
I	Ivar	India
J	Johan	Juliett
K	Kalle	Kilo
L	Ludvig	Lima
M	Martin	Mike
N	Niklas	November
O	Olof	Oscar

P	Petter	Papa
Q	Qvintus	Quebec
R	Rudolf	Romeo
S	Sigurd	Sierra
T	Tore	Tango
U	Urban	Uniform
V	Viktor	Victor
W	Wilhelm	Whiskey
X	Xerxes	X-ray
Y	Yngve	Yankee
Z	Zäta	Zulu
Å	Åke	Alfa Alfa
Ä	Ärlig	Alfa Echo
Ö	Östen	Oscar Echo

0	Nolla	Zero
1	Ett*	One
2	Tvåa	Two
3	Trea	Three
4	Fyra	Four
5	Femman	Five
6	Sexa	Six
7	Sju*	Seven
8	Åtta	Eight
9	Nia	Nine (Niner)

(*) Notera alltså att det heter ett och sju och inte "etta", "sjua".
 "Etta" kunde annars förväxlas med åtta. "Sjua" kanske är olämpligt p.g.a. det odistinkta ljudet 'ua'?

Count on us!

COMPANIES IN THE VHF GROUP AS

SVERIGE
Generalagent för Icom i Skandinavien

Swedish Radio Supply AB

Box 208, SE-651 06 KARLSTAD
Tel +46 54 67 05 00 ● Fax +46 54 67 05 50
info@srsab.se ● www.srsab.se

NORGE
Distributör för Icom i Norge

VHF Communication AS

Postboks 1, OPPSAL, N-0619 OSLO
Tel +47 21 55 56 00 ● Fax +47 21 55 56 09
post@vhf.no ● www.vhf.no

DANMARK
Distributör för Icom i Danmark

Radiocom Danmark A/S

Baldershøj 26A 1sal, DK-2635 ISHØJ
Tel +45 43 74 44 60 ● Fax +45 43 74 44 80
info@radiocom.dk ● www.radiocom.dk

Besök www.icom.nu för mer information om Icoms produkter.